

# Angus DW

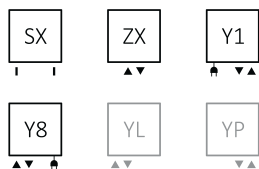

projekt: Artes Design

## Podłączenia:



## Polecamy:

Zestaw zintegrowany termostatyczny dla połączeń ZX, Y1 i Y8



Zestaw maskujący zintegrowany



Grzałka KTX 4



## Dostępne rozmiary:

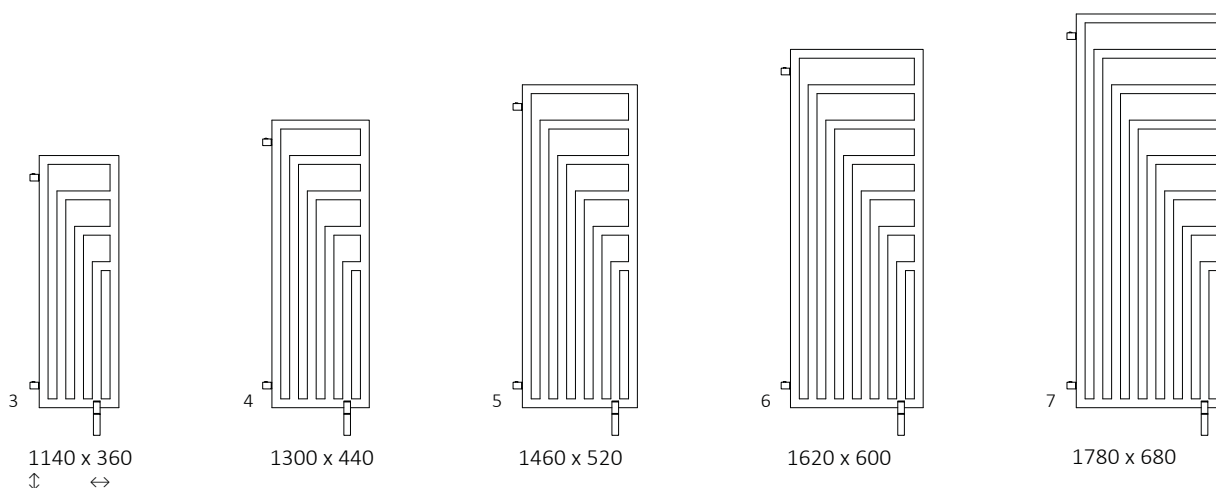

## Dane techniczne:

Ciśnienie robocze: 0,8 MPa Maksymalna temperatura pracy: 95°C

A ↓	B ↔	C1 [mm]	C2 [mm]	75/65/20°C [W]	55/45/20°C [W]	⊕ [W]	E [mm]	F [mm]	U [dm³]	⚖️ [kg]	Kod produktu	Kod konfiguracji s. 521
1140	360	50	320	421	219	400	940	100	5,18	11,20	WGANS114036	
1300	440	50	400	557	291	600	1100	100	6,92	14,96	WGANS130044	
1460	520	50	480	711	372	800	1260	100	8,88	19,20	WGANS146052	
1620	600	50	560	905	477	1000	1420	100	11,07	23,93	WGANS162060	
1780	680	50	640	1116	595	1200	1580	100	13,48	29,14	WGANS178068	

Dostępność: na zamówienie.  
 Czas realizacji: do 10 dni roboczych.  
 Czas dostawy: 48 h od czasu realizacji  
 w dowolnie wskazane miejsce w Polsce.

**ZX**

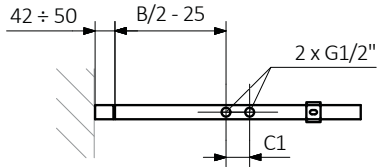

**SX**

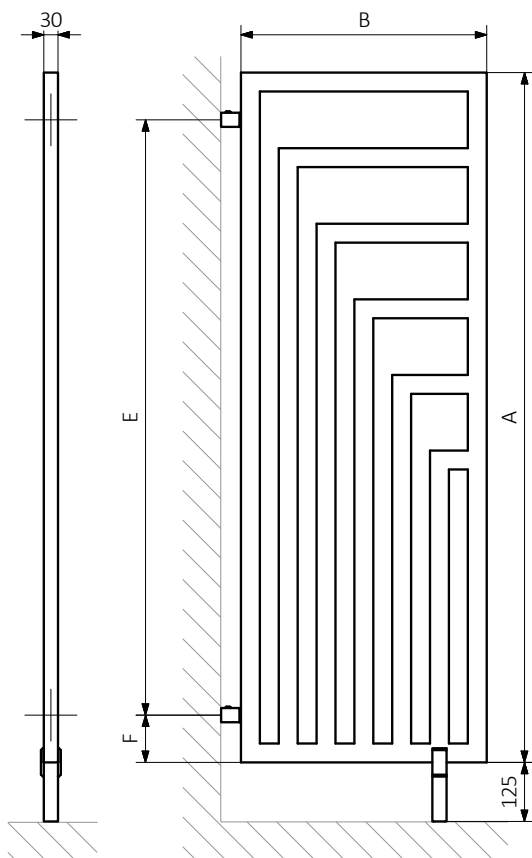
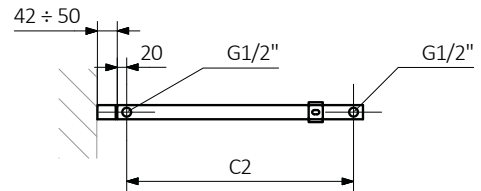

**Y1**

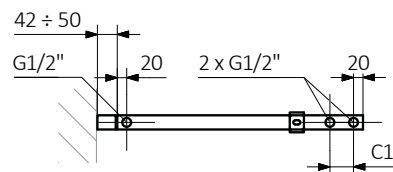

**Y8**

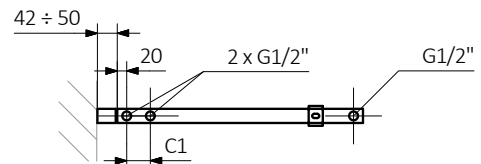

A – wysokość B – szerokość C1-C5 – rozstaw podłączeń D – rozstaw konsol w poziomie E – rozstaw konsol w pionie, F – odległość od osi dolnej konsoli do dolnej krawędzi kolektora

**Profil:**

